

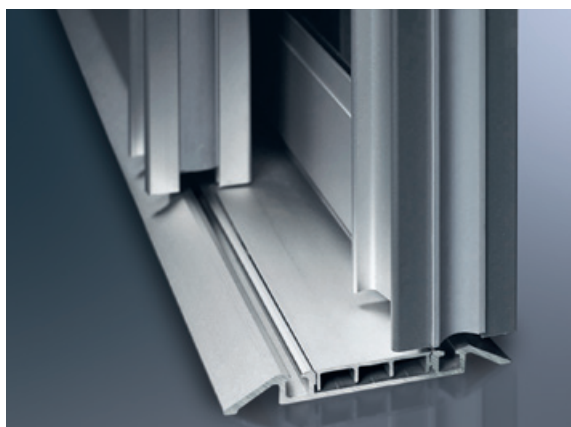

C.ONLINE

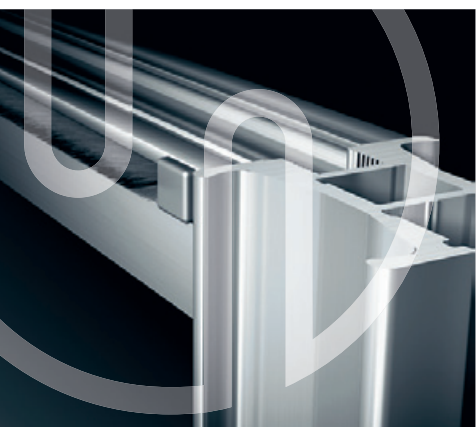

raumtrennsysteme
solido ms/ms-h

SCH
schachermayer



inhalt

C.online Konfigurator	04
„Online konfiguriert – direkter Gewinn für Sie“	
solido MS Produkt – Qualität Schiebetürsystem unten laufend.....	08
„Der Alleskönner“	
solido MS-H Produkt – Qualität Schiebetürsystem hängend.....	10
„Schwebende Stabilität“	
Einsatzmöglichkeiten – Füllungen	12
„Unbegrenzte Vielfalt“	
Einzelteile – Profile und Zubehör	14
„Unbegrenzte Vielfalt“	
Ausführung – Planung	20
„Alles auf einen Blick – Fertigung auf Maß“	
Bestellservice – Bestellhilfe	22
„Einfache Bestellung rund um die Uhr, 365 Tage im Jahr“	
Verpackung/Lieferservice/Fertigungsprozess	25
„Keine Kompromisse in der Qualität“	



C.online Konfigurator

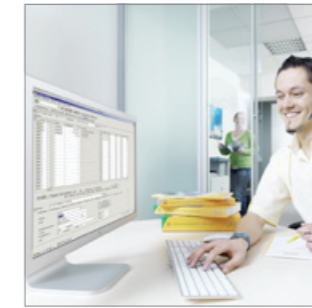

über c.online

C.online spart Kosten und reduziert den Aufwand für die Fertigung von Möbelteilen. Rasch und unkompliziert realisieren Schachermayer-Partner mit dem Konfigurator individuelle Lösungen für alle Wohnbereiche. Die Eingabe über den Netshop geht leicht von der Hand, die Fertigung ist präzise und die Lieferung erfolgt komplett mit Beschlägen fertig zum Zusammenbau.

direkter gewinn

- Einsparungen in der Arbeitsvorbereitung
- einfache Bestellung rund um die Uhr, 365 Tage im Jahr
- sofortige Preisauskunft und Kalkulationsbasis
- vielfältige Gestaltungsmöglichkeiten / breite Produktpalette
- maßgenaue Fertigung, kein Verschnitt
- Komplettlieferteilung auch kommissionsweise bis zum Montageort

gestaltung & vielfalt

Der Kunde konfiguriert das gewünschte Produkt mit den entsprechenden Bearbeitungen. Außerdem hat er Zugriff auf eine große Produktpalette von Dekorspanplatten, edelfurnierten Spanplatten und Senosanplatten. Weiters sind Metallboxen, Holzladen, Alurahmen, verschiedene Gläser sowie Schiebetürsysteme im Programm. Einrichtungskonzepte für Küche und Wohnraum, für Büro, Badezimmer und für das Schlafzimmer können somit im Konfigurator verwirklicht werden.

beratung & unterstützung

Unsere Fachberater/innen im Innen- und Außendienst stehen Schachermayer-Partnern unterstützend zur Seite. Zu Beginn erhalten Interessierte vom technischen Außendienst eine Einschulung für die Software. Diese stehen auch für Fragen während der Anwendung zur Verfügung. Im Innendienst sind kompetente Fachkräfte, die auf die Software eingehend geschult wurden, per E-Mail oder Telefon erreichbar.

C.online Konfigurator Übersicht



vorteile und nutzen

Am heimischen Rechner gelangen Anwender praktisch über das Partnerportal zum Konfigurator. Die benutzerfreundliche Oberfläche erleichtert die Navigation und führt selbsterklärend durch die digitalen Konfigurationsmöglichkeiten. Anhand von individuellen Einstellungen können die Möbelteile spezifisch angepasst werden. Das bringt Raum für Ideen. Die Bestellung per Klick schließt den Vorgang ab. Die einfache Abwicklung spart Zeit und schont Ressourcen – das ist Unterstützung, die sich direkt bezahlt macht.

online konfigurieren

- Direkteinstieg über <http://webshop.schachermayer.com>
- bedienerfreundliche Oberfläche und grafische Darstellung der Eingabebefehle
- eingegebene Daten können jederzeit geändert werden
- automatische Speicherung nach Ablage in den Warenkorb
- Angebote und Bestellungen im PDF-Format
- schriftliches Retourfax fällt weg



Partnerportal Zugang anfordern:

Fordern Sie Ihren persönlichen Zugang über Ihren SCH-Fachberater oder über die Homepage an.

Web: <http://schachermayer.at/kontakt/on/>

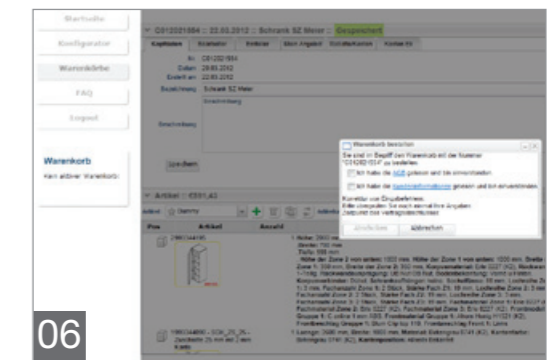
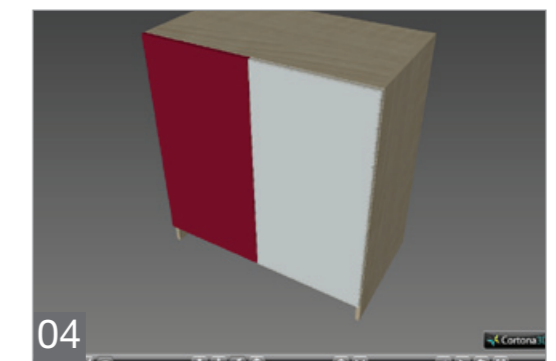
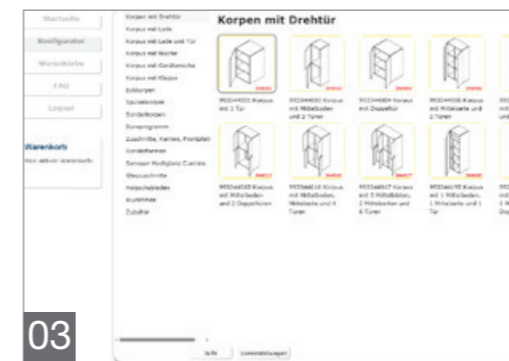
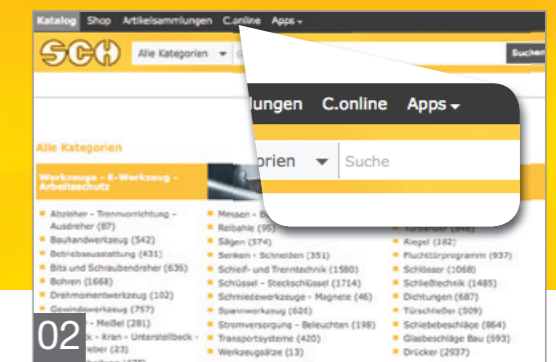

6 schritte – fertig!

- 01 Der C.online Konfigurator steht allen Kunden im Partnerportal als Anwendung zur Verfügung – Voraussetzung ist ein Partnerportal Zugang – <http://webshop.schachermayer.com>.
- 02 Per Mausklick auf „C.online“ in der Anwendungsleiste kommt man direkt zum Konfigurator.
- 03 Wählen Sie den gewünschten Artikel aus unserem Sortiment, das zur leichteren Orientierung in Rubriken unterteilt ist. Daraufhin können Sie mit der Konfiguration der einzelnen Artikel beginnen.
- 04 Über die Vorschau können Sie während der Konfiguration jederzeit in die 3D-Ansicht wechseln, die sich individuell bewegen lässt.
- 05 Im Warenkorb vermerken Sie Ihre Kommission und die gewünschte Stückzahl. Sie vollenden die Eingabe mit „Warenkorb speichern“. Ihnen steht nun das Angebot als PDF zur Verfügung.
- 06 Mit Ihrer Einverständniserklärung und dem Klick auf „Abschicken“ schließen Sie Ihre Bestellung ab.

solido
MS



solido MS

unten laufend „Der Alleskönner“

solido MS realisiert praktisch jeden Kundenwunsch maßgerecht und lässt zudem Raum für eine individuelle Note. Vorübergehend getrennt, kurzzeitig verbunden, schnell einmal verkleidet – alles ist möglich. Multifunktionale Einsatzmöglichkeiten bieten die perfekt durchdachten solido Schiebe-Raumtrennsysteme. Optisch bereichern sie Räume als Designobjekte mit sämtlichen Gestaltungsmöglichkeiten – von Art und Farbe der Füllungen bis zur optischen Flächenunterteilung durch Sprossen. Funktional bieten sie größtmöglichen Komfort. Leichtgängig und nahezu geräuschlos fügen sie sich zurückhaltend in jede Raumsituation ein. Ob in eine Wandtasche eingesetzt, an der Decke, vor einer Wand – technisch sind sie perfekt. Hochwertiges Aluminium, elegante Oberflächenveredelung und ausgeklügelte Technik machen die Systeme zu Multitalente.



Produktvorteile

- Exakter Lauf durch die obere Rollenführung
- Optionale unsichtbare Einzugsdämpfung
- Mögliche Türgewichte bis zu 100 kg
- Beliebige Erweiterung des Systems
- Hochwertiges Aluminium



Lösung Raumtrennung

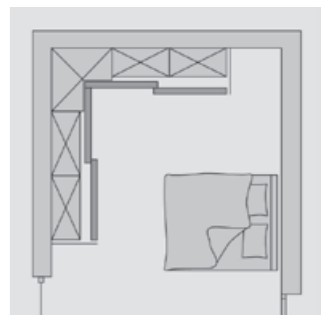

Lösung Eckschrank

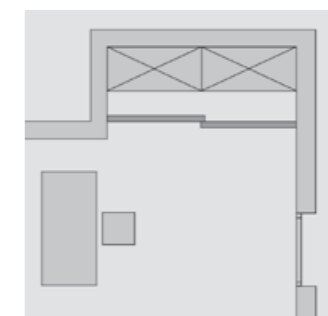

Lösung Nische

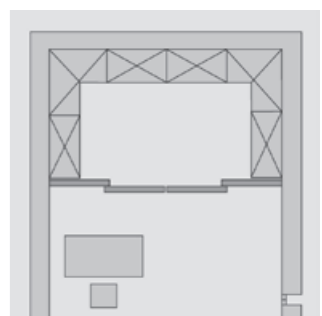

Lösung begehbbarer Schrank

solido
MS-H



solido MS-H

hängend „Schwebende Stabilität“

solido MS-H realisiert praktisch jeden Kundenwunsch maßgerecht und lässt zudem Raum für eine individuelle Note. „Reduktion auf das Wesentliche“ kennzeichnet das hängende Multifunktionale Schiebetürsystem. Lediglich durch eine Deckenschiene geführt setzt diese Schiebetürsystemvariante beeindruckende Akzente als Raumteiler oder Sichtschutz. Schwebend steht dieses System dem Schiebetürsystem mit Bodenschiene dank hochentwickelter Technik in punkto Stabilität nichts nach. Den sicheren Lauf der Türelemente gewährleistet ein kleiner fast unsichtbarer Bolzen am Boden.



Produktvorteile

- Leichte, schwebende Technik
- Optimale, geräuscharme Führung durch den Bodenbolzen
- 3 Griffprofil-Modelle zur Auswahl
- Fahrwerk mit integrierter Dämpfung serienmäßig
- Schmale Ansicht (83 mm) der Deckenschiene
- Hochwertiges Aluminium



Lösung Raumtrennung

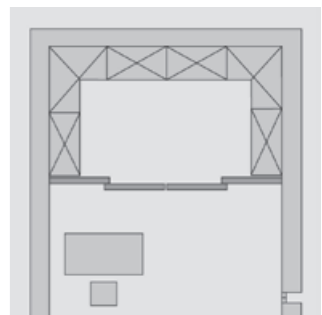

Lösung begehbaren Schrank

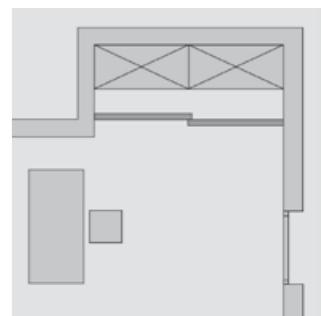

Lösung Nische

solido
MS

solido
MS-H

Füllungen

Die perfekte Technik und Verarbeitung ist die eine Sache, aber ein Raumtrennsystem als absoluten Blickfang erscheinen zu lassen, stellt eine ebenso hohe Herausforderung dar. Hierfür bietet Schachermayer seinen Kunden eine Fülle an Varianten zur modischen Gestaltung mit Füllungselementen an. Die Bandbreite reicht von aktuellen 8 mm Dekorspan, über 8 mm Furnier-Spanplatten in roh oder lackiert, bis hin zu 8 mm Senosan hochglanz, Glas 4/6/8 mm bzw. Acrylglas 5 mm.

Füllungsvarianten auf einem Blick:

- Dekorspan 8 mm
- Furnier roh oder lackiert 8 mm
- Senosan Hochglanz 8 mm
- Glas 4/6/8 mm
- Acrylglas 5 mm



Einsatzmöglichkeiten

“Raum schaffen“ – durch die vielfältigen Einsatzmöglichkeiten schaffen Sie einerseits Raum im Raum und andererseits sorgen Raumteiler auch für eine behagliche Atmosphäre mit Ruhe und diskreter Abgeschlossenheit. Doch gerade in den Bereichen Eckschrank und Nische punkten die solido Schiebesysteme als Problemlöser durch Zuverlässigkeit in Technik und Variabilität.



Lösung Raumtrennung



Lösung Eckschrank



Lösung Nische



Lösung begehbare Schrank



Die aktuellen Füllungsvarianten entnehmen Sie bitte aus dem Netshop oder fordern Sie direkt unter c.online@schachermayer.at die aktuellen Musterfächer an.

solido
MS

solido
MS-H

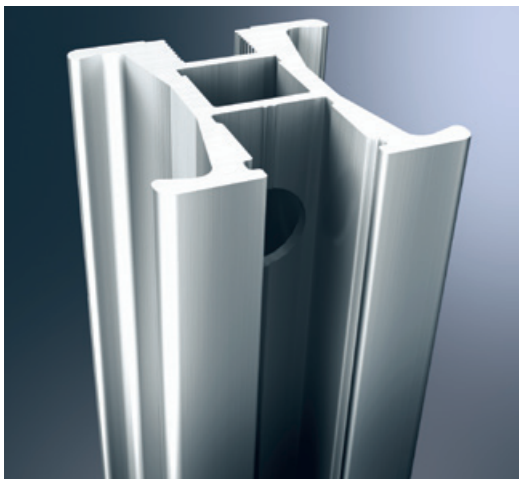
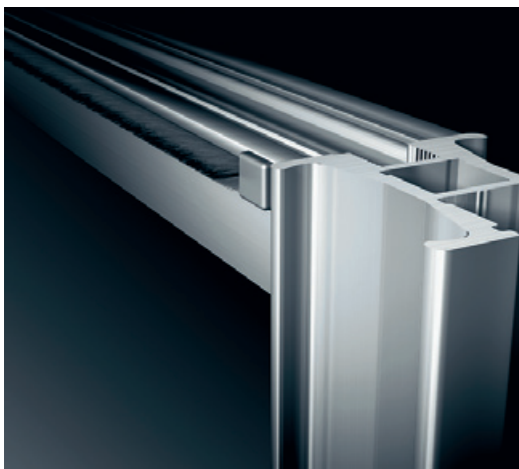
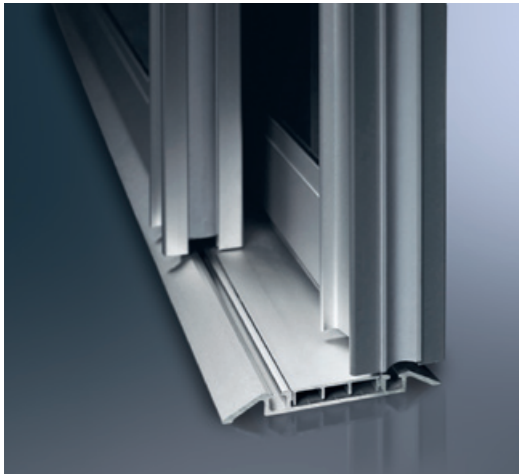

Komponenten

Die Rahmenprofile dienen gleichzeitig als Griff und erfüllen so alle Anforderungen an Design und Funktionalität. Erstklassige Qualität und das hochwertige Material machen die solido Griffprofile besonders belastbar. In punkto Design bieten die eleganten schmalen Aluminium-Rahmenprofile unzählige Möglichkeiten, sowohl als optischer Akzent oder als optische Trennung zwischen verschiedenen Füllmaterialien.



Oberflächenveredelung

Das Finish kann sich sehen lassen. Und zwar dauerhaft. Exzellente Oberflächenqualität durch Eloxieren auf höchstem Niveau.

Zubehör

Für noch mehr Komfort und Funktionalität sorgen z. B.:

Bürstenführung: Die im oberen Rahmenprofil unauffällig angebrachte Bürste schützt vor Schmutz und Staub.

Anschlagdichtung: Wie ein Stoßdämpfer dämmt die Anschlagdichtung den Anschlag an das Rahmenprofil.

Griff-/Rahmen und Sprossenprofile

Griffprofile

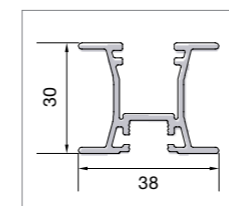

Griffprofil BAL

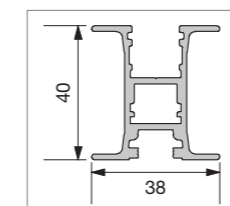

Griffprofil BASIC

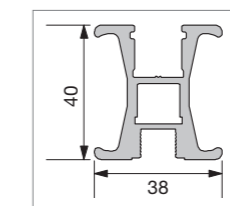

Griffprofil PRO

Rahmenprofil unten

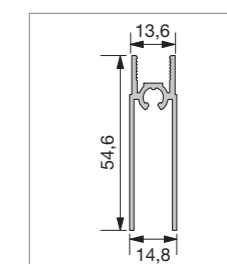

Rahmenprofil- und Sprossenprofil

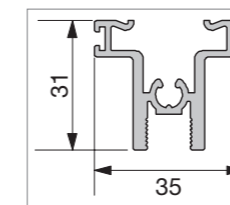
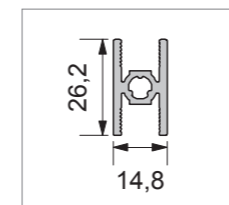

Rahmenprofil unten mit Steg

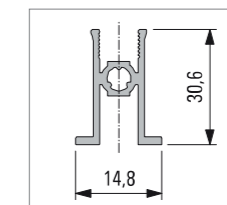

Bürsten- und Anschlagdichtung

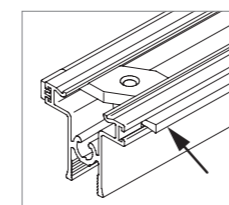

Bürstendichtung

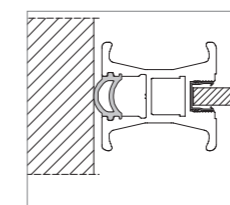

Anschlagdichtung

solido
MS

solido
MS-H

Komponenten

Führungsschienen und Fahrwerk

Die oberen Führungsschienen sind präzise mit den Bodenschienen abgestimmt und garantieren den exakten leichtgängigen Lauf. Die Schienen sind ein-, zwei oder dreiläufig erhältlich. Für die Variante des hängenden Systems solido MS-H ist die kompakte Fahrwerkeinheit erhältlich. Die Türen werden einfach oben eingehängt. Der komfortable Selbsteinzug ist serienmäßig.



solido MS Führungsschiene

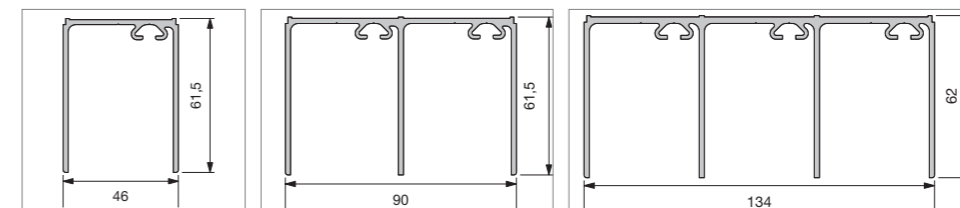

solido MS-H Führungsschiene

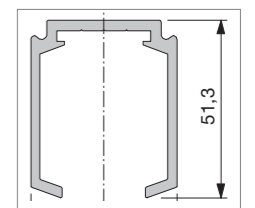

solido MS Fahrwerk/Rollenführung/Selbsteinzug

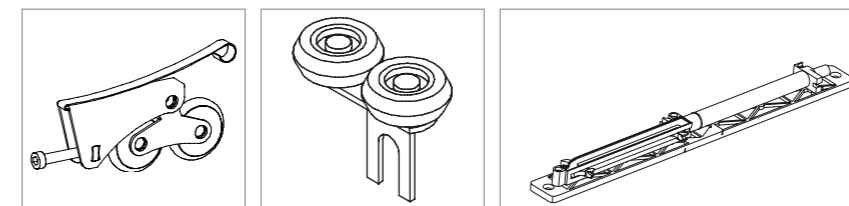

solido MS-H Fahrwerk mit Selbsteinzug/Führungsbolzen

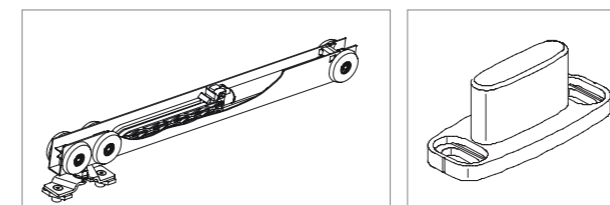

Zubehör

Für noch mehr Komfort und Funktionalität sorgen z. B.:

Selbsteinzug: Er bremst die Tür ab, zieht sie ein und hält sie in Position. Um den Bedienungskomfort zu optimieren ist optional auch ein beidseitiger Einbau des Selbsteinzuges möglich.

Komponenten

Bodenlaufschienen

Bodenlaufschienen eingelassen mit Fugenabdeckung

Bei mehrläufigen Schienen werden mit der Fugenabdeckung der eingelassenen Bodenlaufschienen selbst größere Unreinheiten der Schnittkanten des Bodenbelags verdeckt.

Bodenlaufschienen aufgesetzt

Diese Schienen lassen sich auf fast jeden Bodenbelag montieren. Bei mehrläufigen Schienen können die Zwischenräume mit dem Bodenbelag oder mit dem Abdeckprofil ausgefüllt werden.

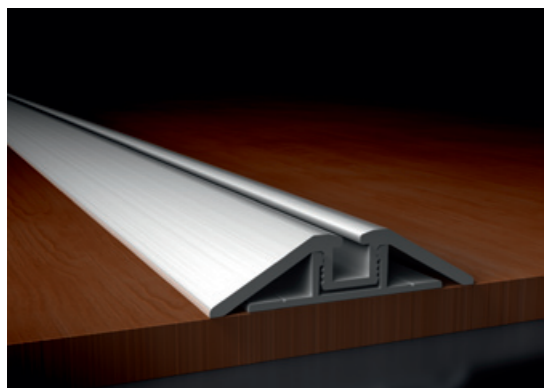
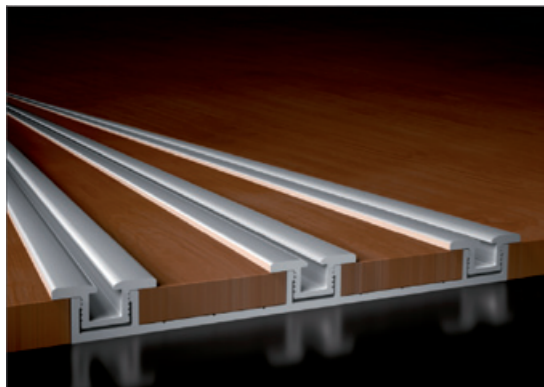

Aluminium-Profiltechnologie

Die präzise Bearbeitung mit sehr geringen Toleranzen bestimmt die Qualität aller Produktionsstufen der Profile und wird durch die laufende Überwachung durch verschiedene Messautomaten des Produzenten abgesichert.

Bodenlaufschienen, eingelassen mit Fugenabdeckung

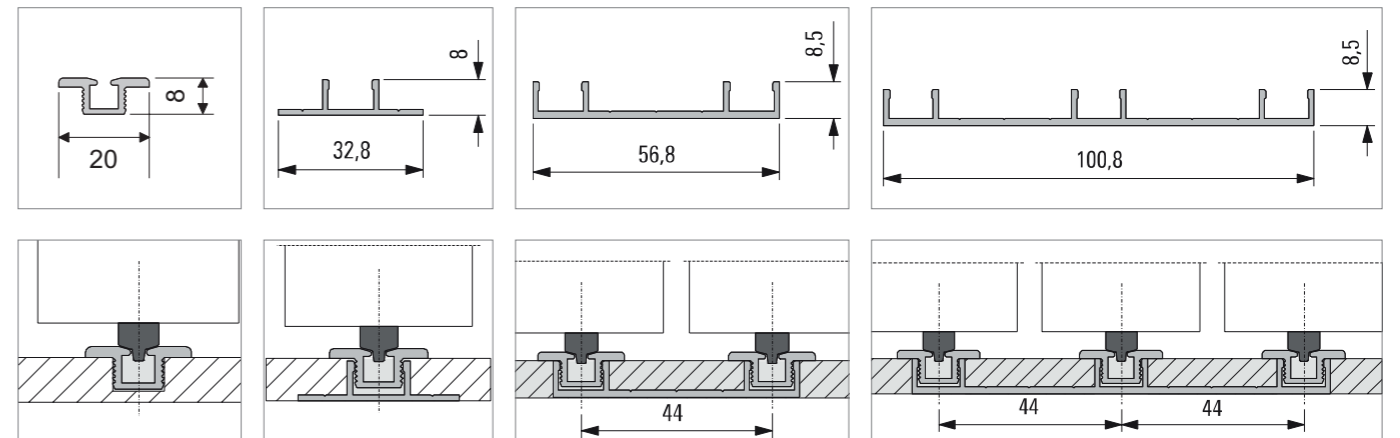

Bodenlaufschienen, aufgesetzt

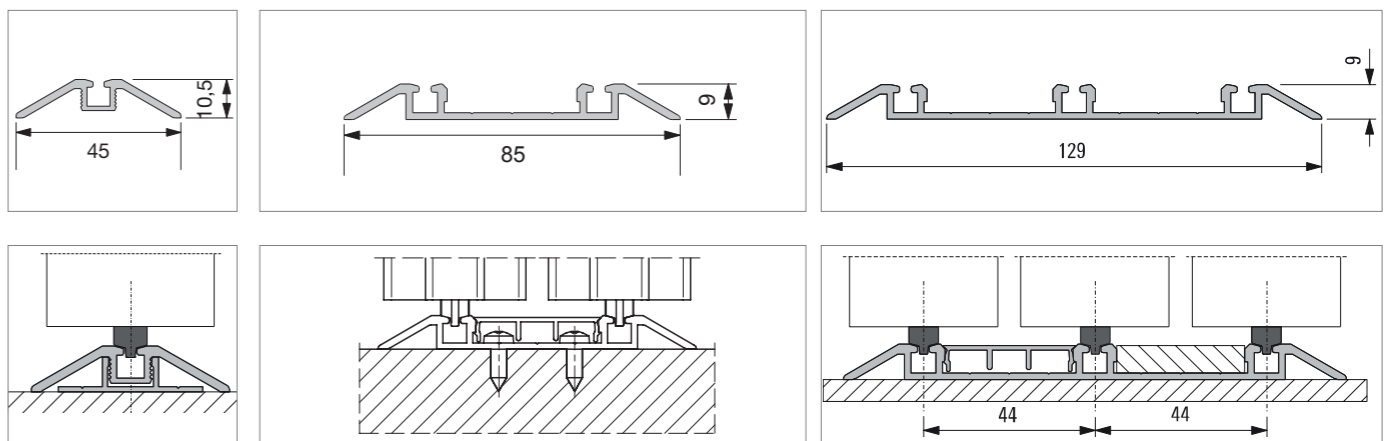

Planungshinweise



Konfigurator







„Fertigung auf Maß und auf Wunsch zusammengebaut geliefert“

solido
MS

solido
MS-H

Planung

-  Profilvariante BAL max. Raumhöhe 2750 mm / max. Türbreite 2000 mm
-  Profilvariante BASIC max. Raumhöhe 2750 mm / max. Türbreite 2000 mm
-  Profilvariante PRO max. Raumhöhe 3500 mm / max. Türbreite 2000 mm

-  Türgewichte bis 100 kg realisierbar
-  Wahlweise Decken- oder Wandbefestigung
 -  Variante: 1 oder 2-läufig
 -  Decken-/Bodenschiene 1/2/3-läufig
 -  Typ Bodenschiene: aufgesetzt oder eingelassen mit oder ohne Abdeckprofil
-  Füllmaterialien von 4, 5, 6, 8, 10 mm

Füllmaterialien (max. Füllungsgrößen)

-  Dekorspan 8 mm Breite: 1300, Höhe: 2700 / Breite: 2000, Höhe: 1300 mm
-  Furnier roh od. lackiert 8 mm Breite: 1300, Höhe: 2700 / Breite: 2000, Höhe: 1300 mm
-  Senosan hochglanz 8 mm Breite: 1270, Höhe: 2770 mm
-  Glas 4/6/8 mm
 - 4 mm: Breite: 800, Höhe: 1700 mm
 - 6 mm: Breite: 1000, Höhe 2700 mm
 - 8 mm: Breite: 1000, Höhe 3500 mm
-  Acrylglas 5 mm Breite: 2000, Höhe 3000 mm

Lieferung

-  Lose im Bund zusammengebaut auf Palette

solido
MS

solido
MS-H

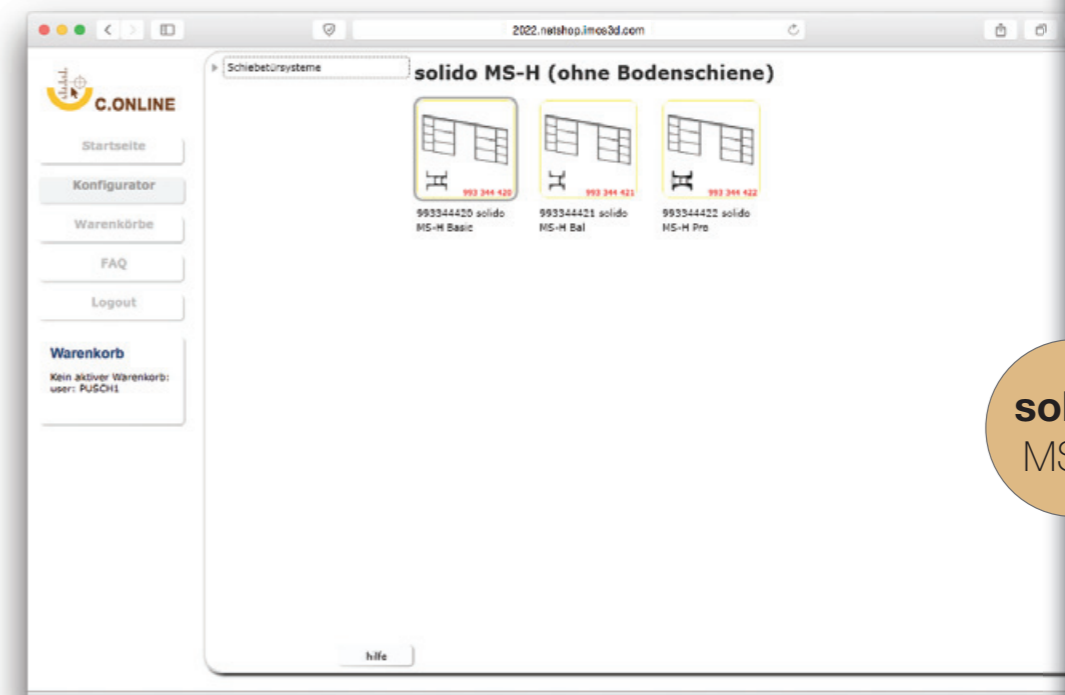
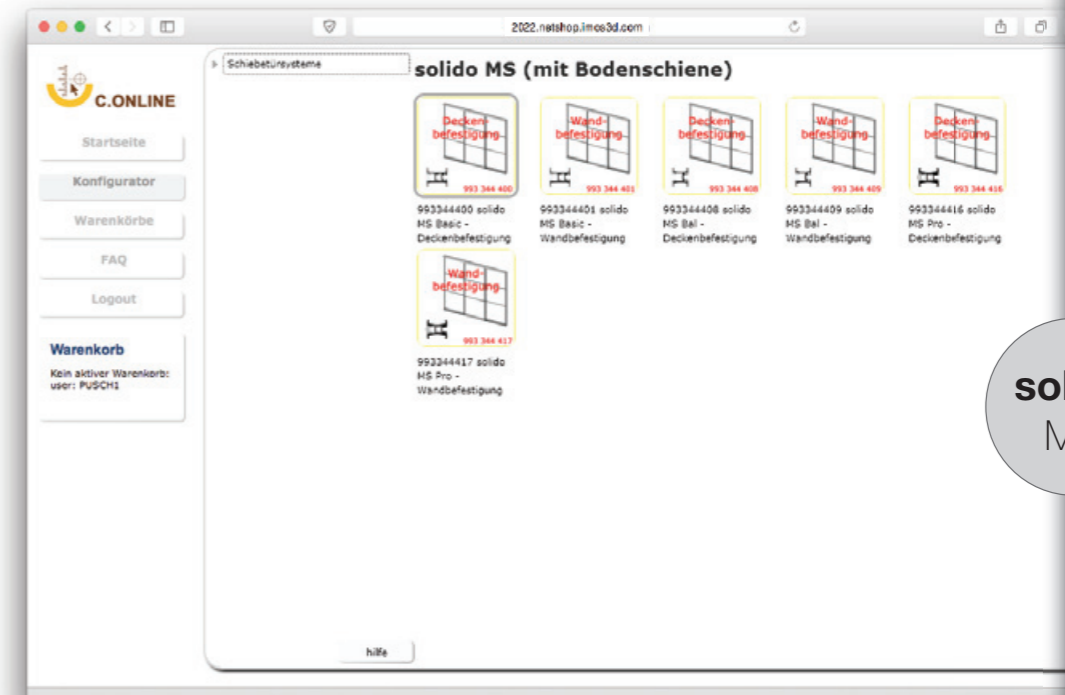

solido
MS

solido
MS-H

Bestellservice

Sicher, schnell und korrekt, diese Attribute machen die Konfiguration und in weiterer Folge die Bestellung von solido MS/MS-H kundenfreundlich und einfach. Egal zu welcher Uhrzeit, im C.online Konfigurator (Partnerportal) können Sie mit wenigen Klicks bequem Ihr Produkt korrekt auswählen und bestellen. Der umgehend ausgewiesene Preis komplettiert den perfekten Bestellvorgang.



01



02

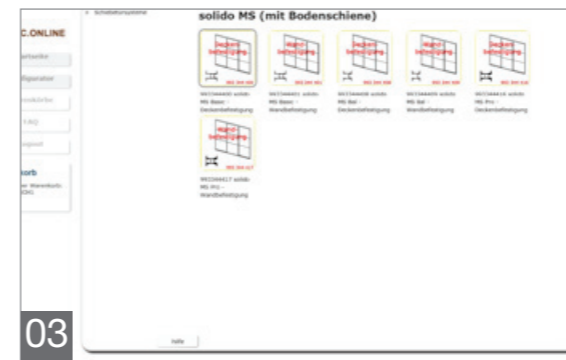

03



04



05

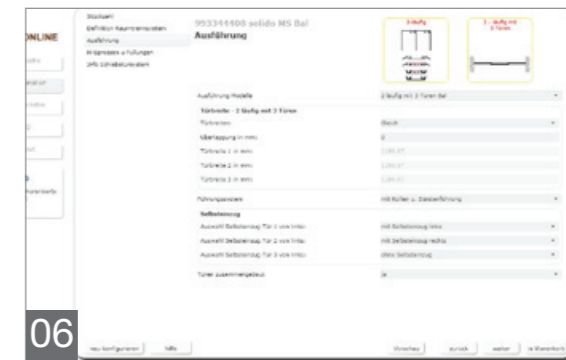

06

01 **Katalogauswahl:** Aluminium Elementsysteme

02 **Produktauswahl:**

solido MS (mit Bodenschiene)

solido MS-H (ohne Bodenschiene)

03 **Spezifikation:**

Auswahl Befestigungsart Wand oder Decke

Auswahl Griffprofil-Variante Basic/Bal/Pro

04 **Mengenabfrage:** Stückzahl

05 **Definition Rauntrennsystem**

Raumhöhe/Raumbreite

Ausführung der Lauf- und Führungsschienen

06 **Ausführung:**

Türaufteilung z.B. 2-läufig mit 2 Türen

Auswahl Selbstenzug

Auswahl Lieferung lose/zusammengebaut

07 **Auswahl Sprossen und Füllungen:**

Definition von Anzahl und Ausführung der Füllungen



07



Technische Auskunft bzw. Preis und Lieferzeit unter:
Linz: T. +43(0)732/6599-3002, F. +43(0)732/6599-8899
Wien: T. +43(0)1/61000-6438
c.online@schachermayer.at
<http://conline.schachermayer.at>



Vor der Übergabe in den Warenkorb erhält der Kunde eine Übersicht aller ausgewählten Maße und Produktausführungen.

Sortimentsvielfalt als Schlüssel zu Ihrem Erfolg

Das perfekte Zusammenspiel von Schiebetür und Innenausstattung in Design und Funktionalität unterstreicht die Kompetenz des Systemanbieters Schachermayer. Nützen Sie das umfangreiche Beschlagsortiment in all seinen Facetten im Bereich der Schrank-/Schrankraum Innenausstattung aus dem Katalog MBI Möbelbeschläge Innenausstattung.



„Wir garantieren höchste Liefer- und Verpackungskompetenz“

Sichere Verpackung, eine aussagekräftige Etikettierung und eine rasche Lieferung sind das A und O einer effizienten Logistik. Neben dem Qualitätsanspruch auf das Produkt gilt eine perfekte Logistik als Grundvoraussetzung einer nachhaltigen Kunden – Geschäftsverbindung. Die Prozessabläufe stehen Tag für Tag auf dem Qualitätsprüfstand, so dass wir unseren Kunden den bestmöglichen Service als Standard bieten können.

„Wenn man von Produktqualität spricht, dann setzt man gleichermaßen eine entsprechende Qualitätsverpackung voraus“



Fertigung & Logistik

„Höchster Qualitätsanspruch begleitet jeden Schritt in der Fertigungskette“



Lagerung der Profile



Zuschnitt der Profile



Bohrung der Profile



Vorbereitung der Profile zum Zusammenbau



Zusammensetzen von Profile und Füllung



zusammengebaut



lose

Verpackung/Versand



Montage der Anschlagdichtung



Verschraubung der Seitenteile



Montage der Laufwerke (solido MS)





C.ONLINE



Der Dienstleister. Partner für Gewerbe, Industrie und Handel.

Schachermayer-Großhandelsgesellschaft m.b.H.
A-4021 Linz, Schachermayerstraße 2, Telefon: +43(0)732/6599-3002, Fax: +43(0)732/6599-8899
E-Mail: c.online@schachermayer.at, Internet: <http://conline.schachermayer.at>